

VIEL FREUDE MIT DEINEM  
**EMIL ECKKLEIDERSCHRANK**

ART.-NR. 22829

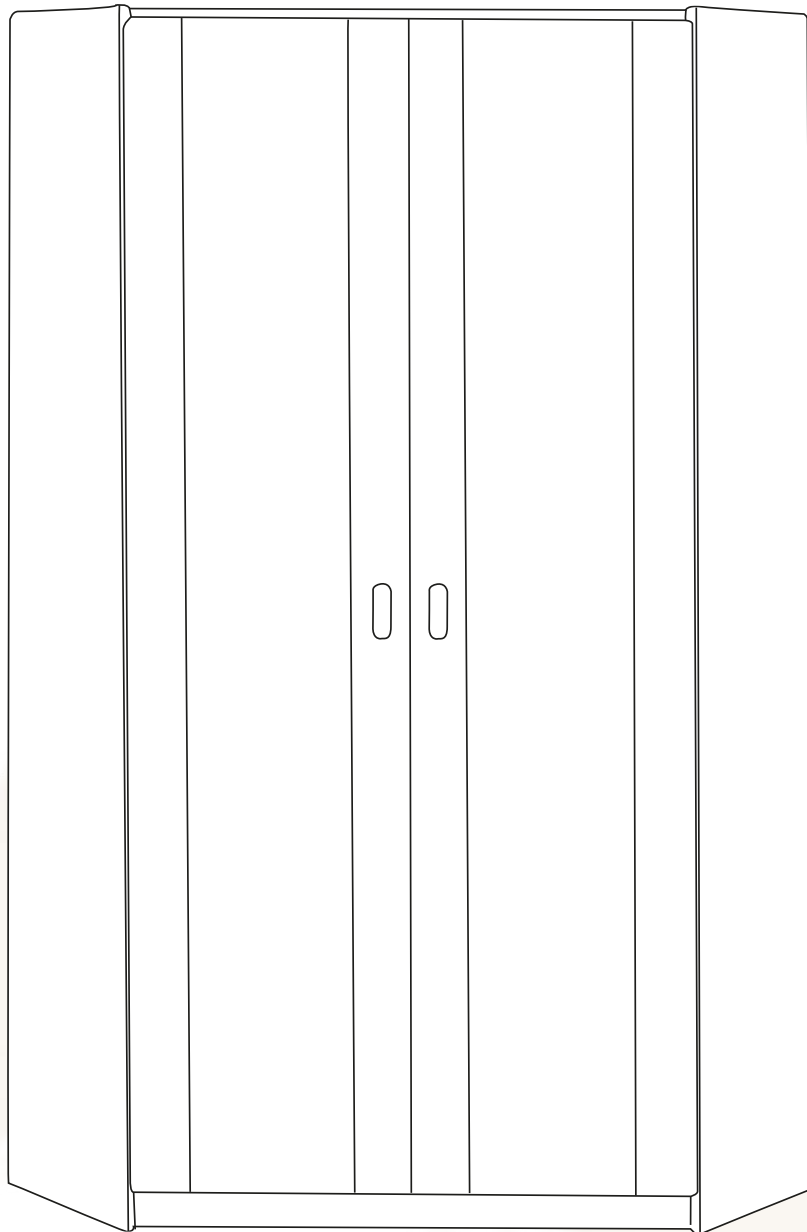

FÜR OPTIMALE  
RAUMNUZUNG

M0007.2

**BioKinder**® 

ZUSAMMEN GESUNDE WEGE GEHEN!

# WAS ENTHALTEN IST

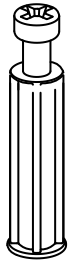

Exzenter-Dübel M6 - Art.-Nr.: 7-1006

18X

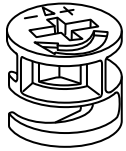

Exzenter-Beschlag Ø 15 mm - Art.-Nr.: 5-1004

18X

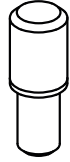

Bodenträger dick/dünn - Art.-Nr.: 2-1001

32X



Holzdübel 8x35 mm - Art.-Nr.: 9-1008

24X

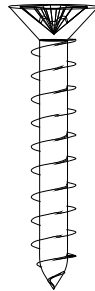

Holzschraube Senkkopf 3,5x35 mm - Art.-Nr.: 48-11024

8X



Euro Senkkopfschraube ES 6,5x13 mm - Art.-Nr.: 36-9548

16X



Schraube Rückwand 3x16 mm - Art.-Nr.: 20-1019

68X

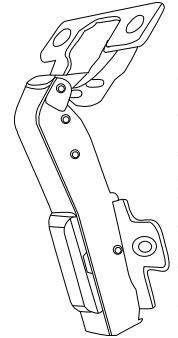

Türband Emil Eckkleiderschrank - Art.-Nr.: 74-11952

8X

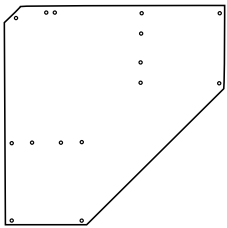

Kopfteil

1X

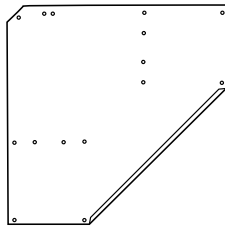

Bodenplatte

1X

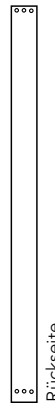

Rückseite

1X

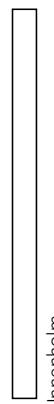

Innenholm

1X

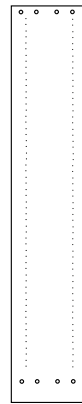

Seitenteil

2X



Innenwand / Trennwand

2X

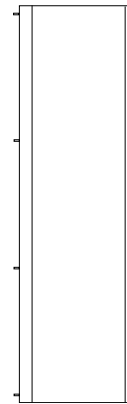

Tür

2X

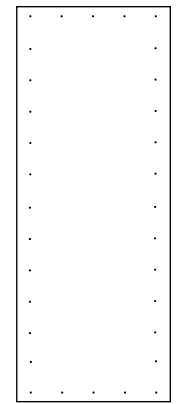

Rückwand

2X

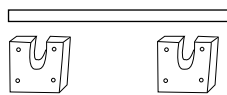

Kleiderstange

1X

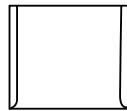

Regalboden schmal

4X

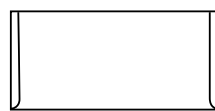

Regalboden breit

4X

# WAS DU NOCH BENÖTIGST



AM BESTEN EINE/EINEN HELFER\*IN



KREUZSCHRAUBENDREHER

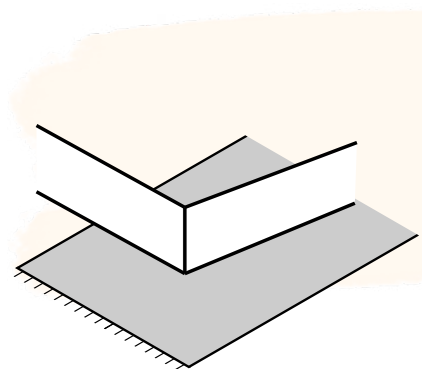

WEICHE UNTERLAGE

# WIR HELFEN DIR GERNE!

+49 (0) 6081 - 44 563 15

INFO@BIO-KINDER.DE

BIOKINDER · AM ERLNBACH 14-18 · 61273 WEHRHEIM

DU FINDEST  
UNS AUCH HIER

@BIOKINDER

BIOKINDER

BIO-KINDER.DE

## SCHRITT 1

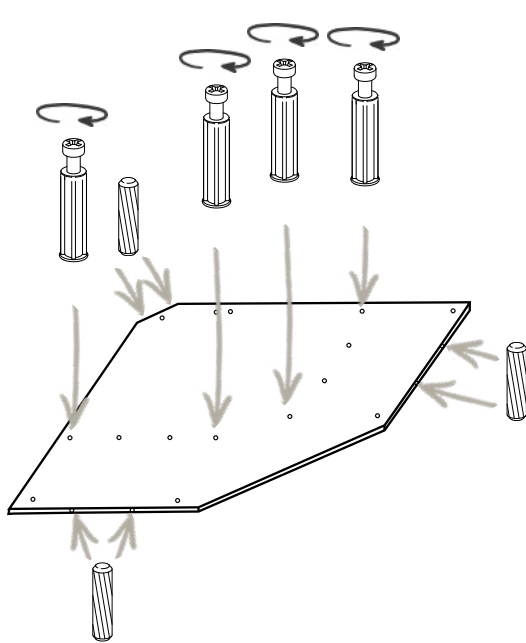

12X  
8X  
BODENPLATTE  
KOPFTEIL

JE 4 EXZENTER- & 6 HOLZDÜBEL IN  
DIE ENTSPRECHENDEN BOHRUNGEN  
VON KOPFTEIL & BODENPLATTE  
STECKEN

## SCHRITT 2

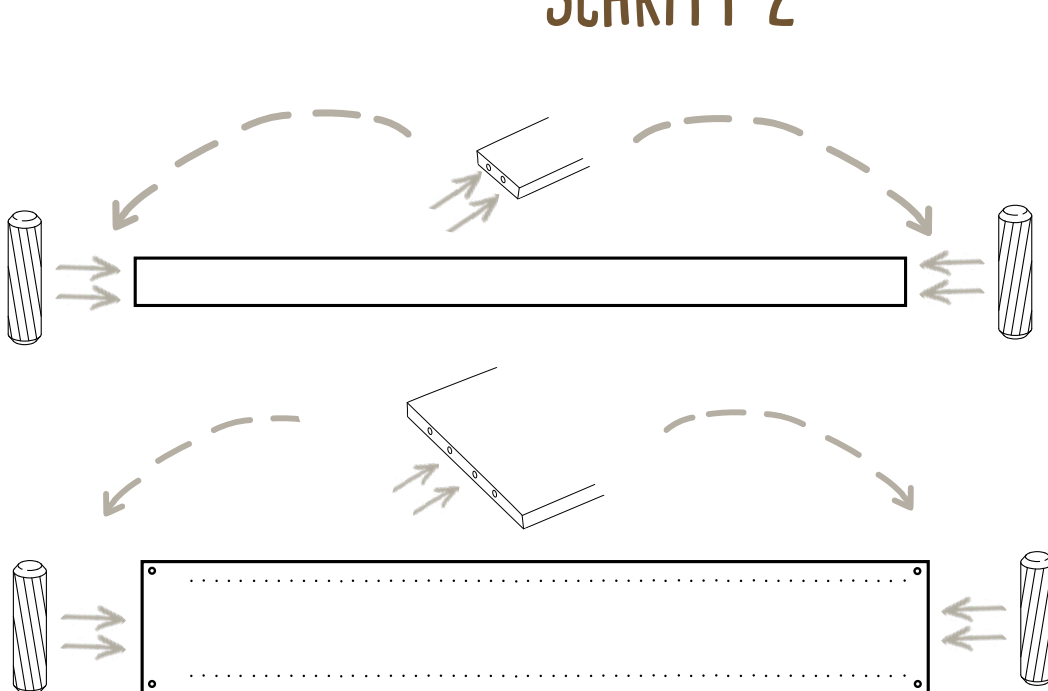

12X  
2X INNENWAND  
INNENHOLM

2X

GLEICHES VORGEHEN  
BEI DER ZWEITEN INNEN-  
WAND

JE 4 HOLZDÜBEL IN DEN INNENWÄNDEN UND IM INNENHOLM PLATZIEREN

## SCHRITT 3

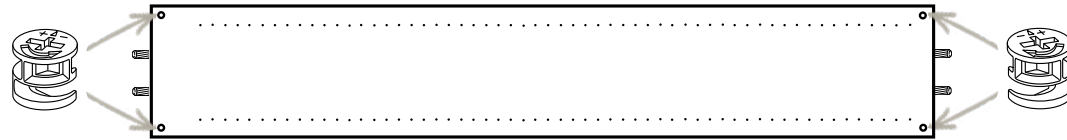

EXZENTER-BESCHLÄGE  
MIT DEM KLEINEN  
DREIECK IN RICHTUNG  
DER SPÄTEREN SCHRAUBE  
PLATZIEREN

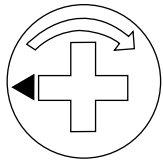

**2X** GLEICHES VORGEHEN  
BEIM ZWEITEN SEITENTEIL

 **8X**  
**2X INNENWAND**

## SCHRITT 4

DIE BEIDEN INNENWÄNDE, SOWIE DEN  
INNENHOLM AUF DIE EXZENTERÜBEL DER  
BODENPLATTE STECKEN.

ANSCHLIEßEND DAS KOPFTEIL  
AUFSTECKEN UND ALLE VERBINDUNGEN  
MITTELS DER EXZENTER-BESCHLÄGE  
WIE BESCHRIEBEN VERRIEGELN

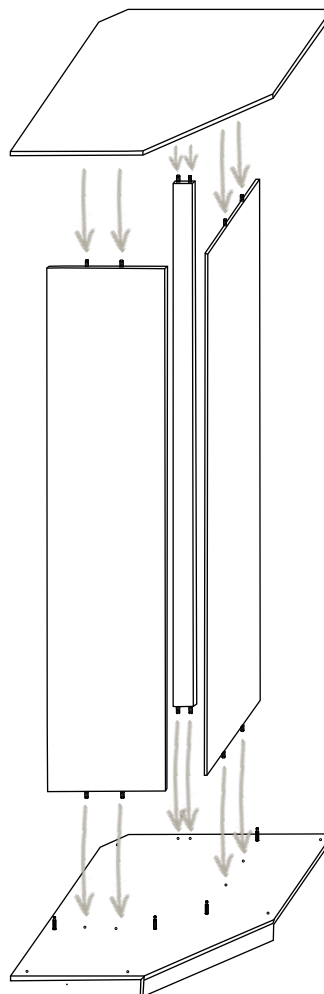

**KOPFTEIL**  
**BODENPLATTE**  
**INNENWÄNDE**  
**INNENHOLM**

KOPF- & FUßPLATTE AUF DAS  
SEITENTEIL STECKEN.  
DANN EXZENTER-BESCHLÄGE  
FESTDREHEN, UM SIE MIT DER  
SCHRAUBE ZU VERRIEGELN



## SCHRITT 5

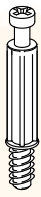

**2X** GLEICHES VORGEHEN BEIM  
ZWEITEN SEITENTEIL

 **8X**  
**2X SEITENTEIL**



## SCHRITT 6

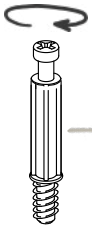

JE EINEN EXZENTER-DÜBEL IN DIE ENTSPRECHENDEN BOHRUNGEN DER RÜCKSEITE STECKEN

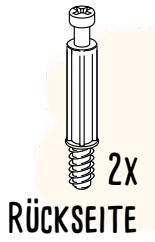
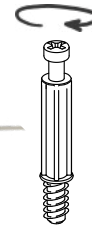

## SCHRITT 7



JE 2 DÜBEL IN DIE ENTSPRECHENDEN BOHRUNGEN DER RÜCKSEITE STECKEN

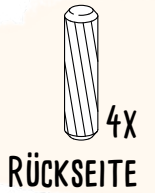

## SCHRITT 8

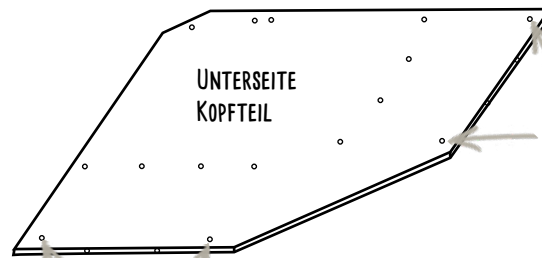
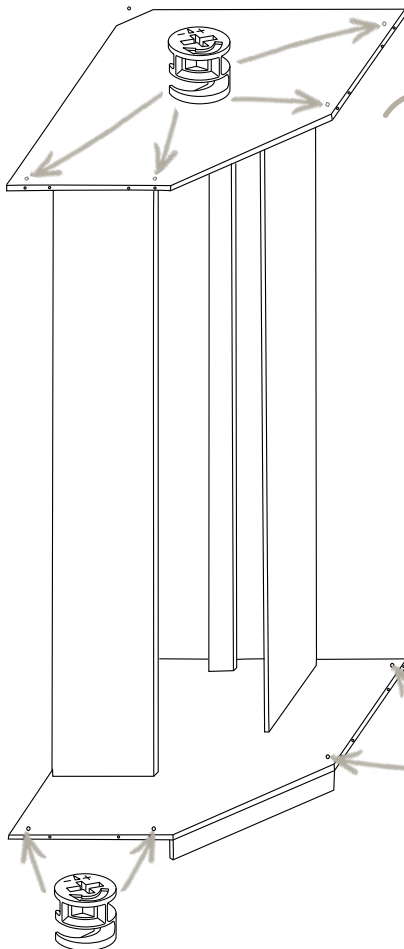

JE 4 EXZENTER-BESCHLÄGE IN DIE ENTSPRECHENDEN BOHRUNGEN DER BODENPLATTE & DES KOPFTEILS STECKEN. (BEIM KOPFTEIL LIEGEN DIE BOHRUNGEN AN DER UNTERSEITE, ALSO INNEN IM SCHRANK)

EXZENTER-BESCHLÄGE  
MIT DEM KLEINEN  
DREIECK IN RICHTUNG  
DER SPÄTEREN SCHRAUBE  
PLATZIEREN

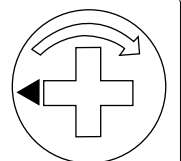

## SCHRITT 9

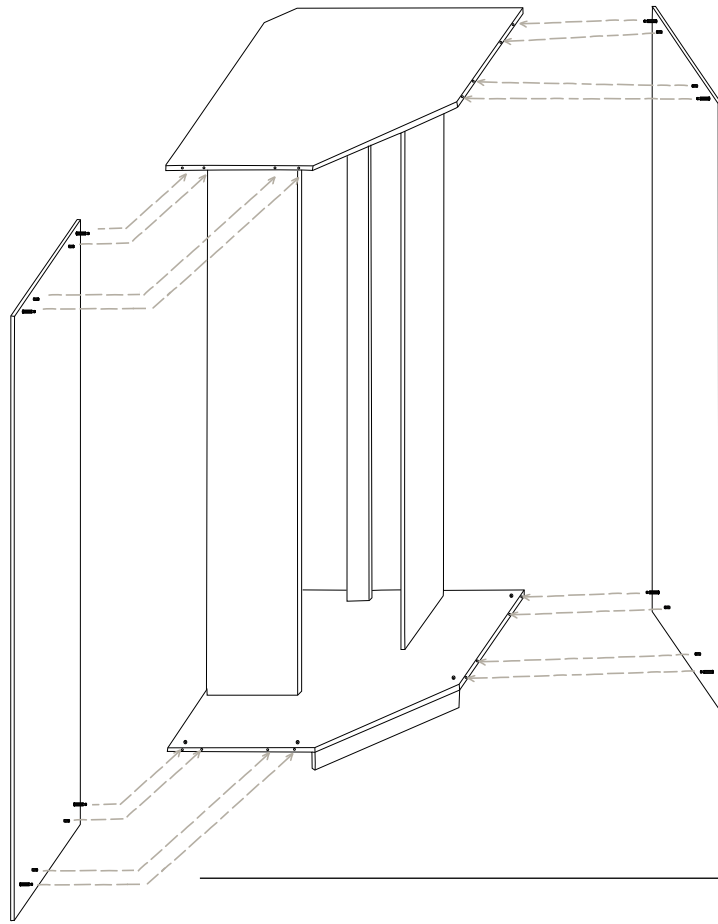

SEITENTEILE  
BISHERIGER KORPUS

VERBINDE DIE SEITENTEILE MITTELS HOLZ- & EXZENTER-DÜBELN  
MIT DEM BISHERIGEN KORPUS.  
VERRIEGEL DANN DIE SCHRAUBEN MIT DEN EXZENTER-BESCHLÄGEN

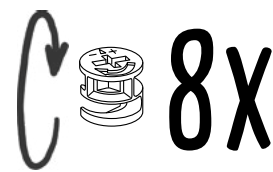

## SCHRITT 10

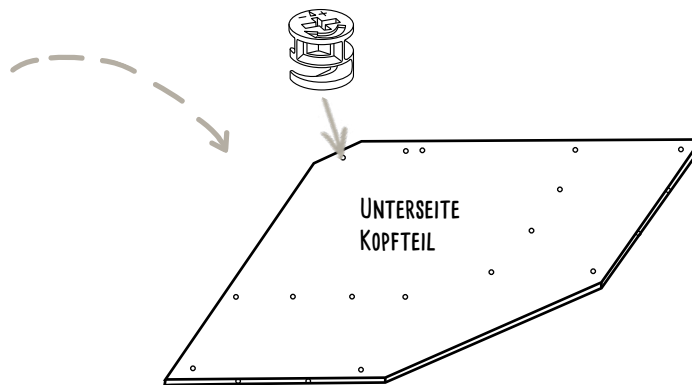
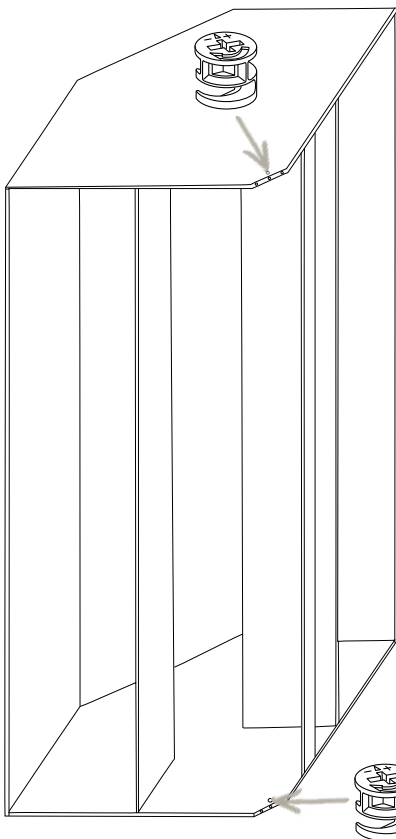

2x  
BISHERIGER KORPUS

JE EINEN EXZENTER-BESCHLAG IN DIE ENTSPRECHENDEN BOHRUNGEN DER BODENPLATTE & DES KOPFTEILS  
STECKEN. (BEIM KOPFTEIL LIEGEN DIE BOHRUNGEN AN DER UNTERSEITE, ALSO INNEN IM SCHRANK)

EXZENTER-BESCHLÄGE  
MIT DEM KLEINEN  
DREIECK IN RICHTUNG  
DER SPÄTEREN SCHRAUBE  
PLATZIEREN

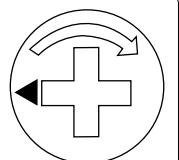



## SCHRITT 11

BISHERIGER KORPUS  
RÜCKSEITE

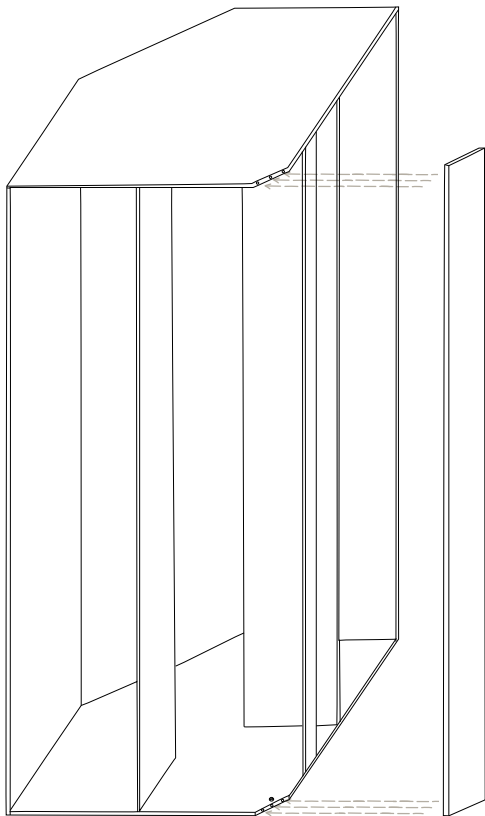

VERBINDE DIE RÜCKSEITE MIT DEINEM BISHERIGEN KORPUS, INDEM DU DIE DÜBEL DER RÜCKSEITE IN DIE ENTSPRECHENDEN BOHRUNGEN DES KOPFTEILS UND DER BODENPLATTE STECKST.

VERRIEGEL DANN DIE SCHRAUBEN MIT DEN EXZENTER-BESCHLÄGEN



## SCHRITT 12



16X

BISHERIGER KORPUS  
REGALBÖDEN SCHMAL

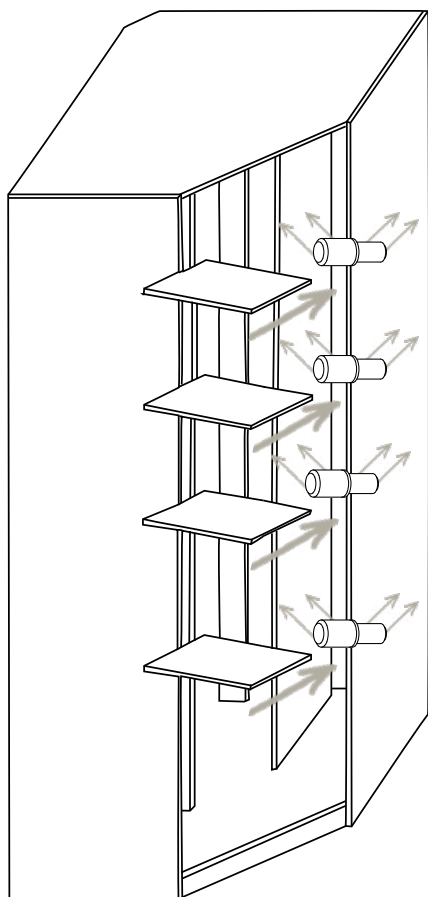

WÄHLE NUN DIE POSITION FÜR DEINE 4 SCHMALEN REGALBÖDEN UND STECKE IN ENTSPRECHENDER HÖHE DIE BODENTRÄGER IN DIE BOHRUNGEN DER INNENWÄNDE.

DU BENÖTIGST PRO BODEN 4 BODENTRÄGER.

## SCHRITT 13

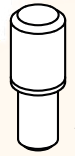
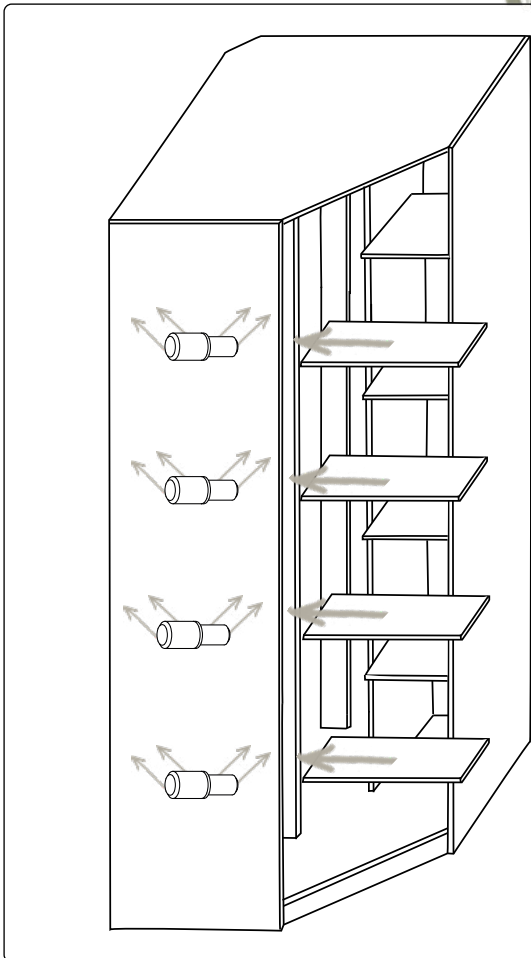

16X

BISHERIGER KORPUS  
REGALBÖDEN BREIT

WÄHLE NUN DIE POSITION FÜR DEINE 4 BREITEN REGALBÖDEN UND STECKE IN ENTSPRECHENDER HÖHE DIE BODENTRÄGER IN DIE BOHRUNGEN DER INNENWÄNDE.

DU BENÖTIGST PRO BODEN 4 BODENTRÄGER.

## SCHRITT 14

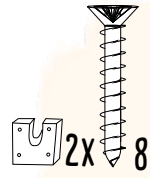
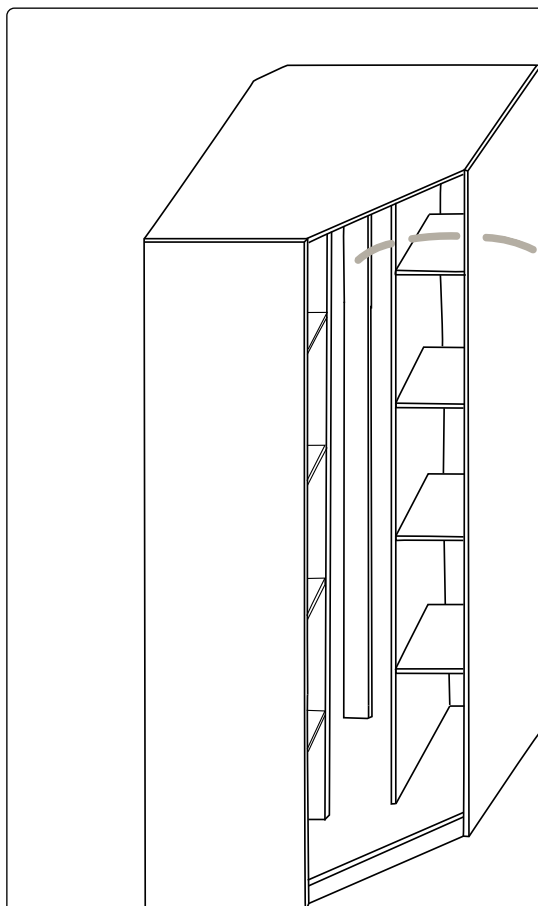

2X 8X

BISHERIGER KORPUS

8X

BEFESTIGE NUN DIE AUFNAHMEN DER KLEIDERSTANGE IM HINTEREN TEIL DEINES EMIL ECKKLEIDERSCHRANKS. VERSCHRAUBE DAZU DIE AUFNAHME MIT JE 4 SCHRAUBEN. HÄNGE DANN DIE KLEIDERSTANGE IN DIE AUFNAHME.

## SCHRITT 15

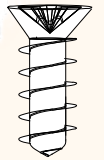
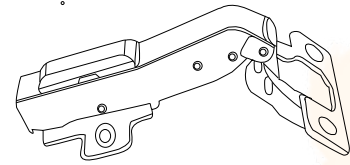
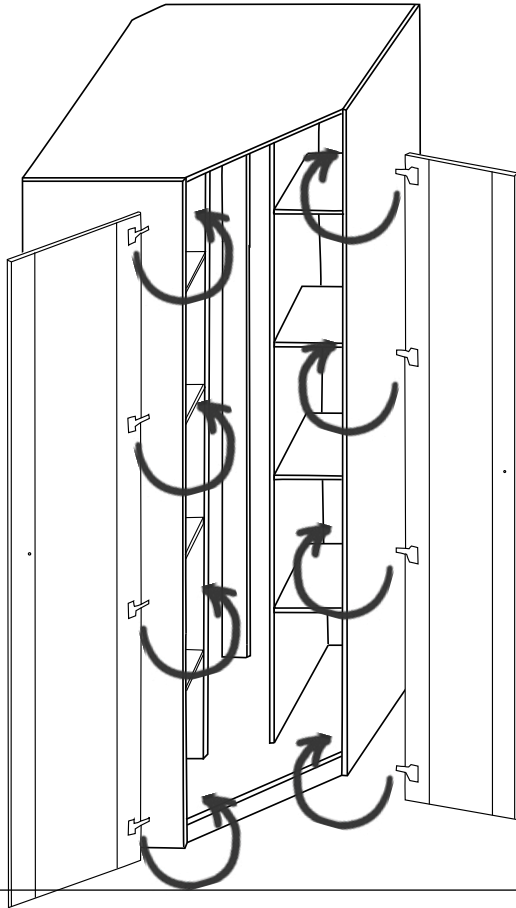

8X

BISHERIGER KORPUS  
TÜREN

BEFESTIGE NUN DIE BEIDEN TÜREN AN DEINEM SCHRANK.  
VERSCHRAUBE DAZU JE 4 TOPFBÄNDER PRO TÜR UND Klicke sie anschließend in die  
AUFNAHMEPLATTEN IM SCHRANK.

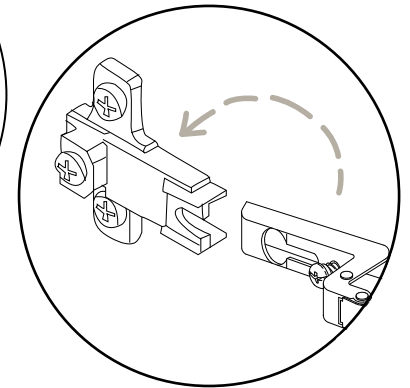
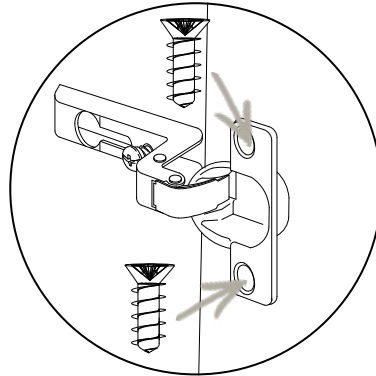

## SCHRITT 16

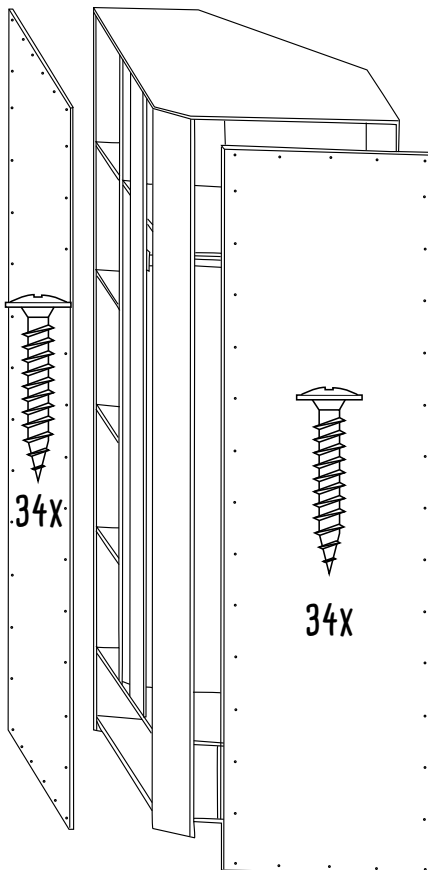

68X

BISHERIGER KORPUS  
RÜCKWÄNDE

IM LETZTEN SCHRITT SCHRAUBST DU DIE BEIDEN RÜCKWÄNDE AN DEINEN EMIL ECKKLEIDERSCHRANK.  
VERWENDE DAZU DIE 68 RÜCKWANDSCHRAUBEN, UM DIE WÄNDE GLEICHMÄßIG ZU BEFESTIGEN.

# WAS DU WISSEN SOLLTEST



Du hast ein hochwertiges Möbelstück aus Massivholz erworben. Holz ist ein lebendiger Werkstoff, d.h. es reagiert auf seine Umgebung und arbeitet ständig. Farb- und Strukturunterschiede sowie verschiedene holzartentypische Merkmale sind ganz normal.



## Raumklima

Wenn das Raumklima zu feucht ist (über 60% Luftfeuchtigkeit) nimmt das trockene Holz die feuchte Luft auf. Dadurch vergrößern sich die Zellwände und das Holz dehnt sich aus.

Bei zu trockenem Raumklima (unter 40% Luftfeuchtigkeit) zieht sich das Holz zusammen. Die Holzzellen geben Feuchtigkeit ab, was dazu führt, dass die Zellwände dünner werden. Dein Möbelstück kann sich also leicht verformen.

Wir raten dir deshalb, das Raumklima relativ konstant zu halten. Optimal ist eine Luftfeuchtigkeit zwischen 40% und 60% und eine Raumtemperatur zwischen 18°C und 23°C.



## Geruch & Oberflächenveredelung

Jedes Möbelstück hat seinen einzigartigen Eigengeruch, der durch das verwendete Holz und die Oberflächenbehandlung beeinflusst wird.

Originale Möbel von BioKinder sind frisch mit natürlichem bioola® nature Öl bzw. natürlicher bioola® colour Lasur behandelt. Daher hat dein Möbelstück möglicherweise anfangs einen intensiveren Geruch, der mit der Zeit nachlässt. Das ist ganz normal und wird individuell wahrgenommen. Wir empfehlen dir den Raum gut zu durchlüften.



## Neubauten

Wände und Böden eines Neubaus weisen eine sehr hohe Feuchtigkeit auf. Montiere deine Möbel erst, wenn Wände und Böden ordnungsgemäß ausgetrocknet sind. Sonst könnten Schäden durch Feuchtigkeit oder Schimmelbildung entstehen. Denke daran, dass eine ausreichende Luftzirkulation hinter den Möbeln generell und langfristig wichtig ist.



## Nachhaltigkeit

Gesund, umweltbewusst und nachhaltig. Wir verwenden biologisches Massivholz aus verantwortlicher und zertifizierter Forstwirtschaft - vom Baum bis zum fertigen Möbelstück.



# EIN KLEINER TIPP

Solltest du noch mehr Stauraum brauchen, kannst du einzelne Regalböden für deinen Emil Schrank ganz einfach im Webshop auf [www.bio-kinder.de](http://www.bio-kinder.de) nachkaufen und damit mehr Ablagefläche und Aufbewahrungsoptionen im Baby- & Kinderzimmer schaffen.

# WIE DU BIOKINDER-MÖBEL PFLEGST



Verwende für die tägliche Reinigung ein trockenes Baumwolltuch. Wenn dein Möbelstück stärker verschmutzt ist, kann das Tuch auch nebelfeucht sein. Säurehaltige Flüssigkeiten sofort mit einem saugfähigen Tuch aufnehmen, damit sie nicht auf die Oberfläche einwirken können. Reinige deine Massivholz-Möbel niemals mit zu viel Druck, da Spuren hinterlassen werden könnten.

Zur Beseitigung von oberflächlichen Gebrauchsspuren an deinem Möbelstück aus Erlenholz empfehlen wir dir das bioola® Pflegeset. Trage das Pflegeöl sehr dünn auf der trockenen Holzoberfläche auf. Lasse es mindestens zwei Stunden gut trocknen.

Kleine Kratzer und kleine Farbabsplitterungen kannst du mit der farbigen Holzlasur ausbessern. Dazu ist es wichtig, dass die auszubessernde Stelle sauber, staubfrei und trocken ist. Vor dem Verwenden der Lasur solltest du sie gut schütteln und ggf. auch noch einmal gut durchrühren. Trage die Lasur mit einem kleinen Pinsel ganz dünn und nur direkt auf die auszubessernde Stelle auf das rohe Holz auf. Du solltest die Lasur danach gut trocknen lassen (12-24 Stunden). Sollte die Farbe noch nicht ausreichend gedeckt haben, kannst du den Auftrag wiederholen.



## SCHON ENTDECKT?

DAMIT DU EXTRA LANGE FREUDE AN DEINEM SCHRANK HAST

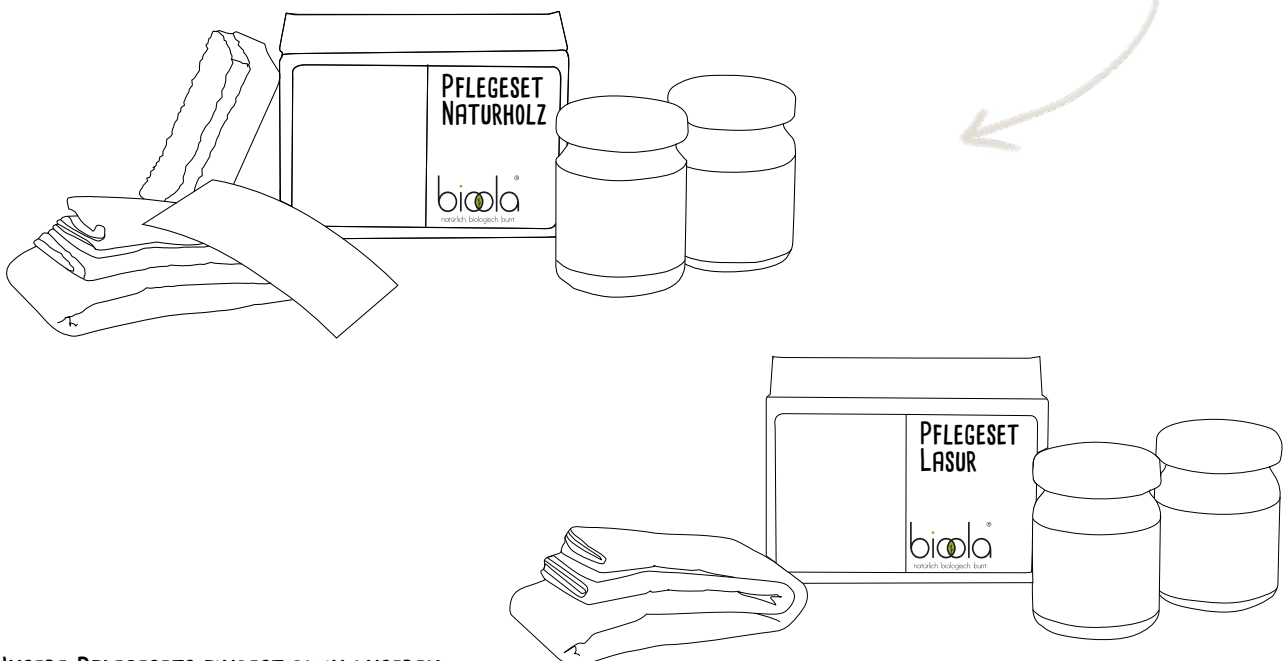

UNSERE PFLEGESETS FINDEST DU IN UNSEREM  
SHOP UNTER [WWW.BIO-KINDER](http://WWW.BIO-KINDER)

# Wichtige Hinweise - Sorgfältig lesen!

## Sicherheitshinweis

Bitte überzeuge dich regelmäßig vom festen Sitz aller Schrauben. Die Schrauben können sich mit der Zeit lockern, wodurch Klemmstellen entstehen und sich Gegenstände verhaken können.

## Warnung

Benutze das Möbelstück nicht mehr, wenn einzelne Teile fehlen, gebrochen, zerrissen oder beschädigt sind. Verwende bitte nur von **BioKinder** empfohlene original Ersatzteile.

Vergewissere dich, dass das Möbelstück nicht in der Nähe von offenem Feuer oder starken Hitzequellen, z.B. elektrische Heizstrahler oder Gasöfen aufgestellt ist.

**Hebe die Aufbauanleitung und den Inbusschlüssel für eine spätere Demontage bzw. Montage gut auf.**



**Warnung: Plastiktüten können gefährlich sein.**

**DE** Halte diese Tüte zur Vermeidung von Erstickungsgefahr von Babys und Kleinkindern fern.

**EN** Warning: Plastic bags can be hazardous; keep this out of the reach of babies and children in order to avoid choking.

**FR** Attention: Les sacs en plastique peuvent être dangereux. Pour éviter le danger de suffocation, garder les sacs éloignés des bébés et des enfants.

**ES** Advertencia: Las bolsas de plástico pueden ser peligrosas. Mantenga esta bolsa fuera del alcance de bebés y niños para evitar que se asfixien.

**NL** Waarschuwing: Plastic zakken kunnen gevaarlijk zijn; houd dit plastic weg bij babies en kinderen om verstikking te voorkomen.

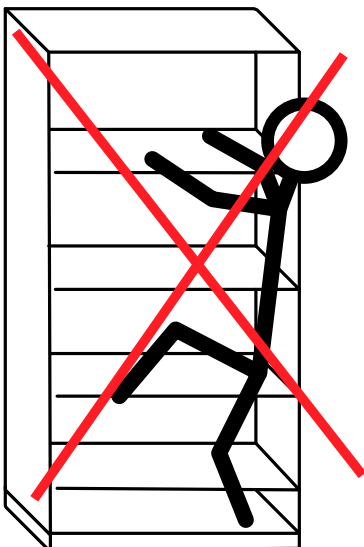

## Warnhinweis

Möbelstücke können kippen und dadurch **schwere Verletzungen** verursachen. Um das Kippen der Möbelstücke zu verhindern müssen sie fest an der Wand verankert werden. Beschläge für die Verankerung an der Wand liegen nicht bei, da sie von Ihrer Wandbeschaffenheit abhängen.

**Bitte benutzen Sie Befestigungsbeschläge**, die für Ihre Wände geeignet sind. Sollten Sie Fragen zu den Befestigungsbeschlägen haben, wenden Sie sich bitte an Ihren örtlichen Fachhandel.